

20 26

**Preisliste
Katalog
Preise 2026_01**
Deutschland

**Stelzlager für
aufgestellte
Bodenbeläge
im Außenbereich**



 **profilpas**[®]
 **MAPEI**[®]

INHALTSVERZEICHNIS



PP LEVEL DUO MAXI _____ Seite 4



PP LEVEL MAXI FIX _____ Seite 14



PP LEVEL MINI _____ Seite 20



PP LEVEL SP _____ Seite 21



PP LEVEL GRID _____ Seite 22



VERLEGEZUBEHÖR _____ Seite 26



POS MATERIALIEN _____ Seite 34

ARTIKELVERZEICHNIS _____ Seite 36





**PP level DUO
MAXI**



DAS SYSTEM ZUR STELZLAGERVERLEGUNG IM AUSSENBEREICH, MAXIMAL IN ALLEN BELANGEN



PP level DUO MAXI ist ein von Profilpas entwickeltes und produziertes Sortiment an verstellbaren Stützen für die Stelzlagerverlegung im Außenbereich. **MAXIMALE Flexibilität:** Dank des Arrierelements Fixed Head Ring kann der selbstnivellierende Kopf, der eine Oberflächenneigung von bis zu 5 % ausgleichen kann, direkt beim Verlegen zu einem Festkopf umfunktioniert werden. **MAXIMALE Haltbarkeit:** Die Stelzlagerstützen verfügen über eine hohe Druckfestigkeit und bieten eine ausgezeichnete Widerstandsfähigkeit gegen Witterungseinflüsse. **MAXIMALE Vielseitigkeit:** Umfangreiches Zubehör für alle Verlegeanforderungen, von Verlängerungselementen über Aluminiumträger bis hin zu Gummipads und Stahlklammern. PP Level DUO MAXI ermöglicht eine einfache, schnelle und präzise Verlegung von aufgestellten Bodenbelägen aus Keramik, Naturwerkstein, Holz oder anderen Materialien im Außenbereich.





SELBSTNIVELLIERENDER ODER FESTER KOPF

Je nach Untergrundbeschaffenheit und Anforderungen bei der Verlegung, kann mit dem PP Level DUO MAXI direkt bei der Verlegung zwischen einem **selbstnivellierendem Kopf**, mit der Möglichkeit Gefälleausbildungen im Untergrund von bis zu 5 % Neigung auszugleichen, und einem **festen Kopf** gewählt werden. Um ein Stelzlager mit Festkopf zu erhalten, platziert man den praktischen, im Sockel integrierten und gebrauchsfertigen **Fixed Head Ring** einfach zwischen Kopfaufsatz und Schraubelement.

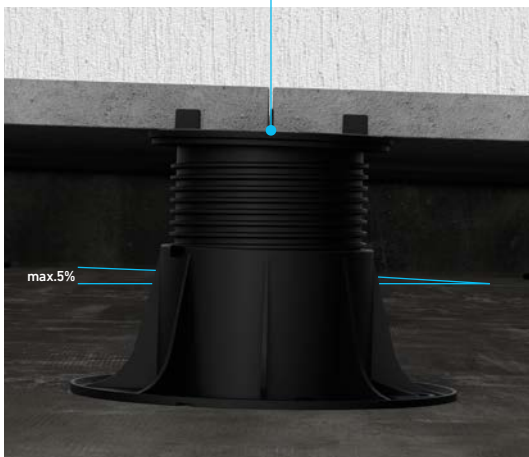

STELZLAGER MIT FESTEM KOPF

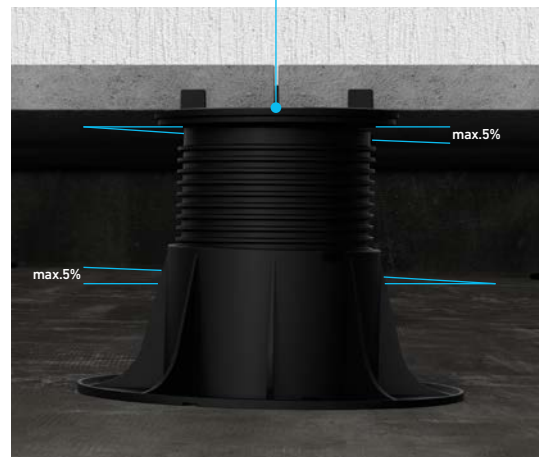

STELZLAGER MIT SELBSTNIVELLIERENDEM KOPF

EIGENSCHAFTEN UND VORTEILE

Aufgestellte Bodenbeläge im Außenbereich sind die ideale Lösung für Sanierungsarbeiten und Neubauten. Ihre Vorteile sind vielfältig: Sie **lassen sich schnell und einfach verlegen** und können ebenso **schnell wieder entfernt** werden, wenn Arbeiten an Kabeln und Rohren durchzuführen sind oder die Abdichtungsschicht geprüft werden muss. Außerdem werden **Ausdehnungen** und Bewegungen **ausgeglichen**, wodurch Risse und Brüche vermieden werden, und die **Luftzirkulation** zwischen Belag und der Ebene wo die Stelzlager **aufliegen**.



VIELSEITIGES PRODUKTSORTIMENT

Das Sortiment, bestehend aus **fünf Stelzlagerstützen**, **drei Kopfvarianten** und **einem Verlängerungselement**, ermöglicht den Ausgleich von nahezu allen Unebenheiten sowie die Verlegung von verschiedenen Arten von selbsttragenden Bodenbelägen, wie direkt auf den Stelzlager verlegte Keramik- oder Naturwerksteinplatten oder Beläge auf Balkenkonstruktionen.

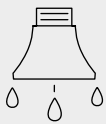

ENTWÄSSERUNG

Ein **System aus Entwässerungslöchern** am Kopf und am Sockel des Stelzlagers verhindert Staunässe und sorgt für eine effiziente Entwässerung.



EINFACHE UND MILLIMETERGENAUE HÖHENNIVELLIERUNG

Ein spezieller **Justierschlüssel** erleichtert die genaue Höhenjustierung der Stelzlagerstützen, sogar nach dem Verlegen des Bodens. Dies ermöglicht die Realisierung eines absolut ebenen Bodens in kürzester Zeit.



SCHNELLE UND EINFACHE VERLEGUNG

Die Stelzlager lassen sich **schnell und einfach anwenden**. Auch die Verlegung des **Bodenbelags** ist Dank der Höhennivellierung von oben schnell und verarbeiterfreundlich.



MAXIMALE HALTBARKEIT

Die PP Level DUO MAXI-Stelzlager verfügen über eine hohe **mechanische Druckfestigkeit** und **gute Witterungsbeständigkeit** (UV-Strahlung, Witterungseinflüsse, Temperaturen von -40°C bis +75°C).



VOLLSTÄNDIG RECYCELBAR

Alle Bestandteile des PP Level DUO MAXI bestehen aus **Polypropylen thermo-plastischem Gummi**.

DIE PRODUKTKOMPONENTEN

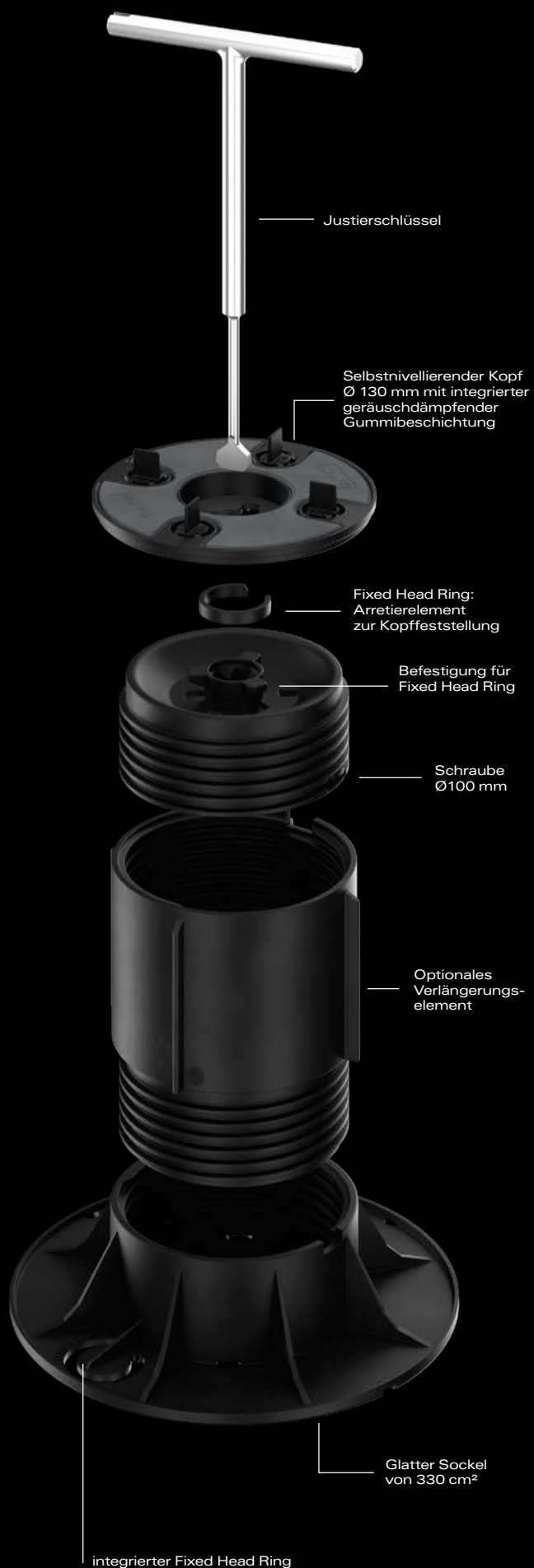

S/28/39B
H 28-39 mm



M/38/57B
H 38-57 mm



L/56/91B
H 56-91 mm



XL/87/150B
H 87-150 mm



XXL/148/211B
H 148-211 mm



P1/80TE
Verlängerungselement
H 80 mm

PP LEVEL DUO MAXI + P1/80TE VERLÄNGERUNGSELEMENT

P1/80TE	+1	+2	+3	+4	+5
L/56/91B	136 / 195	-	-	-	-
XL/87/150B	167 / 254	247 / 358	327 / 462	407 / 566	487 / 671
XXL/148/211B	228 / 315	308 / 419	388 / 523	468 / 627	548 / 732
P1/80TE	+6	+7	+8	+9	+10
L/56/91B	-	-	-	-	-
XL/87/150B	567 / 775	647 / 879	727 / 983	807 / 1087	887 / 1192
XXL/148/211B	628 / 836	708 / 940	788 / 1044	868 / 1148	948 / 1253

Die Maße geben H min/ H max in mm an.

STELZLAGER FÜR JEDE VERLEGEANFORDERUNG

Mit dem PP Level DUO MAXI bietet Profilpas **abgestimmte Systemlösungen**, um kleine und große Gefälleausbildungen von bis zu 5 % auszugleichen und absolut tragfähige sowie ebene Flächen in jeder Höhe zu ermöglichen. Ein umfassendes Sortiment, das allen Verlegeanforderungen gerecht wird und mit dem **aufgestellte Bodenbeläge unterschiedlichster Art** wie Naturwerkstein, Keramik, ein- und mehrformatige Keramikdielen, Holzbeläge, Terrassendielen oder andere Materialien realisiert werden können.



PPLM/T2
PPLM/T3
PPLM/T4

SELBSTNIVELLIERENDER KOPF FÜR KERAMIK- UND NATURWERKSTEINBÖDEN

Der Stelzlagerkopf zur **Verlegung von Keramik- oder Naturwerksteinplatten** ist mit leicht entfernbaren Abstandshaltern für 2, 3 und 4 mm breite Fugen und mit heißversiegeltem, geräuschdämpfendem und rutschfestem Gummibelag versehen, um eine bessere Schalldämmung und eine maximale Bodenstabilität sicherzustellen.



PPLM/TA

KREUZKOPF FÜR ALUMINIUMPROFILE

Der Kreuzkopf eignet sich für die Montage von speziellen Aluminiumprofilen für die **Verlegung von aufgestellten Bodenbelägen mit ein- und mehrformatigen Keramikdielen**. Mit diesen Profilen, die mit einer Schiene zur Positionierung der Abstandshalter ausgestattet und auch in entwässernder Ausführung erhältlich sind, kann eine Tragwerkstruktur erstellt werden, die die Stabilität und Tragfähigkeit erhöht. Umgedreht können die Profile auch für die Verlegung von **Terrassendielen** verwendet werden.



PPLM/TD

UNIVERSELLER L-FÖRMIGER KOPF FÜR BALKENKONSTRUKTIONEN

Universeller L-förmiger Kopf zur Verschraubung jeder Art von Balkenkonstruktion zur **Verlegung von Terrassendielen**.



- 1 PP Level DUO MAXI mit dem selbstnivellierenden Kopf PPLM/T2-3-4 für die Verlegung von Keramik- und Naturwerksteinplatten.
- 2 PP Level DUO MAXI-System mit PPLM/TA-Kreuzkopf und PPL/T1-Aluminiumprofilen zur Verlegung von ein- und mehrformatigen Keramikdielen.
- 3 Das PP Level DUO MAXI-System mit PPLM/TA-Kreuzkopf und PPL/T1-Aluminiumprofilen sorgt für zusätzliche Stabilität bei Höhen über 40 cm.
- 4 Mit dem PP Level DUO MAXI-System mit PPLM/TA-Kreuzkopf und gedrehten PPL/T1-Aluminiumprofilen, welches zur Verlegung von jeder Art von Balkenkonstruktion entwickelt wurde, können auch Bodenbeläge wie Terrassendielen verlegt werden.
- 5 PP Level DUO MAXI-System mit L-förmigem PPLM/TD-Kopf für die Verlegung von Terrassendielen mit PPL/5030/T-Profilen.



PP level DUO MAXI



S/28/39/4



PP LEVEL DUO MAXI – SOCKEL + SCHRAUBE + KOPF 4 MM

ART.		Artikelnr.	Lieferform	Palette
S/28/39/4	Socket + Schrauben + Kopf 4 mm höhenverstellbar von 28 mm bis 39 mm <i>Euro/Stück (Euro/Lieferform)</i>	19270	24 Stück	1152 Stück 6,08 (145,94)
M/38/57/4	Socket + Schrauben + Kopf 4 mm höhenverstellbar von 38 mm bis 57 mm <i>Euro/Stück (Euro/Lieferform)</i>	19271	24 Stück	960 Stück 6,81 (163,38)
L/56/91/4	Socket + Schrauben + Kopf 4 mm höhenverstellbar von 56 mm bis 91 mm <i>Euro/Stück (Euro/Lieferform)</i>	19272	24 Stück	672 Stück 7,53 (180,81)
XL/87/150/4	Socket + Schrauben + Kopf 4 mm höhenverstellbar von 87 mm bis 150 mm <i>Euro/Stück (Euro/Lieferform)</i>	19273	24 Stück	480 Stück 8,50 (203,94)
XXL/148/211/4	Socket + Schrauben + Kopf 4 mm höhenverstellbar von 148 mm bis 211 mm <i>Euro/Stück (Euro/Lieferform)</i>	19279	12 Stück	240 Stück 10,42 (125,04)

keine Teilpackung



M/38/57/4



L/56/91/4



XL/87/150/4



XXL/148/211/4

PP LEVEL DUO MAXI – SOCKEL + SCHRAUBE

ART.		Artikelnr.	Lieferform	Palette
S/28/39B	Socket + Schrauben höhenverstellbar von 28 mm bis 39 mm <i>Euro/Stück (Euro/Lieferform)</i>	19250	24 Stück	1152 Stück 3,65 (87,56)
M/38/57B	Socket + Schrauben höhenverstellbar von 38 mm bis 57 mm <i>Euro/Stück (Euro/Lieferform)</i>	19251	24 Stück	1152 Stück 4,37 (105,00)
L/56/91B	Socket + Schrauben höhenverstellbar von 56 mm bis 91 mm <i>Euro/Stück (Euro/Lieferform)</i>	19252	24 Stück	672 Stück 5,11 (122,44)
XL/87/150B	Socket + Schrauben höhenverstellbar von 87 mm bis 150 mm <i>Euro/Stück (Euro/Lieferform)</i>	19253	24 Stück	480 Stück 6,08 (145,94)
XXL/148/211B	Socket + Schrauben höhenverstellbar von 148 mm bis 211 mm <i>Euro/Stück (Euro/Lieferform)</i>	19278	12 Stück	240 Stück 7,74 (92,88)

keine Teilpackung



S/28/39B



M/38/57B



L/56/91B



XL/87/150B



XXL/148/211B

VERLÄNGERUNGSELEMENT FÜR PP LEVEL DUO MAXI

ART.		Artikelnr.	Lieferform	Palette
P1/10	Verlängerungselement 10 mm Höhe <i>Euro/Stück (Euro/Lieferform)</i>	19369	15 Stück	1800 Stück 1,90 (28,43)
P1/80TE	Verlängerungselement 80 mm Höhe <i>Euro/Stück (Euro/Lieferform)</i>	19254	24 Stück	960 Stück 3,28 (78,85)

keine Teilpackung



P1/10



P1/80TE

L/56/91B+P1/80TE	=	136/195 mm	XL/87/150B+(6xP1/80TE)	=	567/775 mm
XL/87/150B+P1/80TE	=	167/254 mm	XL/87/150B+(7xP1/80TE)	=	647/879 mm
XL/87/150B+(2xP1/80TE)	=	247/358 mm	XL/87/150B+(8xP1/80TE)	=	727/983 mm
XL/87/150B+(3xP1/80TE)	=	327/462 mm	XL/87/150B+(9xP1/80TE)	=	807/1087 mm
XL/87/150B+(4xP1/80TE)	=	407/566 mm	XL/87/150B+(10xP1/80TE)	=	887/1192 mm
XL/87/150B+(5xP1/80TE)	=	487/671 mm			



PPLM/T2
PPLM/T3
PPLM/T4



PPLM/TA



PPL/T1



PPL/TH



PPL/D4

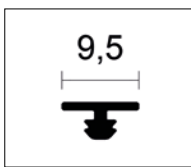

PPL/GM50
PPL/GM200



PPL/GR1



PCC/L



PPLM/TD



PPL/5030/T

PP LEVEL DUO MAXI – SELBSTNIVELLIERENDER KOPF FÜR KERAMIK- UND NATURWERKSTEINBELÄGE

ART.		Artikelnr.	Lieferform	Palette
PPLM/T2	Kopf für 2 mm Fugen <i>Euro/Stück (Euro/Lieferform)</i>	19255	48 Stück	3840 Stück
		2,44 (116,76)		
PPLM/T3	Kopf für 3 mm Fugen <i>Euro/Stück (Euro/Lieferform)</i>	19256	48 Stück	3840 Stück
		2,44 (116,76)		
PPLM/T4	Kopf für 4 mm Fugen <i>Euro/Stück (Euro/Lieferform)</i>	19257	48 Stück	3840 Stück
		2,44 (116,76)		

keine Teilpackung



PP LEVEL
DUO MAXI
ALUMINIUM-
PROFIL

PP LEVEL DUO MAXI – ALUMINIUMRAHMEN

ART.		Artikelnr.	Lieferform	Palette
PPLM/TA	Kopf für Aluminiumprofil <i>Euro/Stück (Euro/Lieferform)</i>	19259	48 Stück	3840 Stück
		2,79 (134,19)		
PPL/T1	Aluminiumprofil natur 60,3 x 24 mm – L 240 cm <i>Euro/m (Euro/Lieferform)</i>	19260	8 Stück	
		21,26 (408,13)		
PPL/TH	Aluminium Drainageträgerprofil 60,3x24 mm – L 240 cm <i>Euro/m (Euro/Lieferform)</i>	19262	8 Stück	
		25,53 (490,10)		
PPL/D4	4 mm Fugenabstandshalter für Aluminiumprofil PPL/T1 und PPL/TH <i>Euro/Stück (Euro/Lieferform)</i>	19398	500 Stück	
		0,38 (189,53)		
PPL/GM50	Schallreduzierendes Gummi für Profil PPL/T1 und PPL/TH 50-m-Rolle <i>Euro/m (Euro/Lieferform)</i>	19263	1 Stück	
		2,67 (133,47)		
PPL/GM200	Schallreduzierendes Gummi für Profil PPL/T1 und PPL/TH 200-m-Rolle <i>Euro/m (Euro/Lieferform)</i>	19264	1 Stück	
		1,28 (255,87)		
PPL/GR1	Profilverbindungsstück für PPL/T1 und PPL/TH <i>Euro/Stück (Euro/Lieferform)</i>	19265	250 Stück	
		0,43 (106,62)		
PCC/L	Wandbefestigungswinkel für PPL/T1 <i>Euro/Stück (Euro/Lieferform)</i>	19367	20 Stück	
		10,09 (201,76)		

keine Teilpackung



PP LEVEL
DUO MAXI
BALKENKON-
STRUKTIONEN

PP LEVEL DUO MAXI – BALKENKONSTRUKTIONEN

ART.		Artikelnr.	Lieferform	Palette
PPLM/TD	Kopf für Balkenkonstruktionen <i>Euro/Stück (Euro/Lieferform)</i>	19258	48 Stück	3840 Stück
		2,44 (116,76)		
PPL/5030/T	Aluminiumprofil natur für Dielenbeläge – 50 mm x 30 mm, Länge 200 cm <i>Euro/m (Euro/Lieferform)</i>	19389	8 Stück	160 Stück
		17,61 (281,77)		
PPL/TD/GR	Profilverbindungsstück <i>Euro/Stück (Euro/Lieferform)</i>	19387	12 Stück	
		5,42 (65,01)		
PPL/TD/TT	T-förmiges Profilverbindungsstück <i>Euro/Stück (Euro/Lieferform)</i>	19388	20 Stück	
		9,08 (181,64)		

keine Teilpackung



PPL/TD/GR



PPL/TD/TT





**PP level
MAXI FIX**

PP level MAXI FIX

PP LEVEL MAXI FIX, HÖHENVERSTELLBARES STELZLAGER MIT FESTEM KOPF



PP level MAXI FIX ist ein Sortiment von **höhenverstellbaren Stelzlagern mit festem Kopf** für aufgestellte Bodenbeläge im Aussenbereich. Erhältlich für Höhen von 25 bis 462 mm. Die PP level MAXI FIX Stelzlager können von oben mit dem Justierschlüssel in der Höhe verstellt werden und haben einen Kopf mit Abstandhaltern für 4 mm breite Fugen. Sie sind ideal wenn der Belag parallel zum Untergrund verlegt werden muss.





S/25/36/4F



M/35/54/4F



L/53/88/4F



XL/84/147/4F



XXL/145/208/4F



S/28/39B



M/38/57B



L/56/91B



XL/87/150B



XXL/148/211B

PP LEVEL MAXI FIX – SOCKEL + SCHRAUBE + FESTER KOPF 4 MM

ART.		Artikelnr.	Lieferform	Palette
S/25/36/4F	Socket + Screws + fixed head 4 mm height adjustable from 25 to 36 mm Euro/Stück (Euro/Lieferform)	19274	24 Stück	1152 Stück
		3,29 (78,99)		
M/35/54/4F	Socket + Screws + fixed head 4 mm height adjustable from 35 to 54 mm Euro/Stück (Euro/Lieferform)	19275	24 Stück	960 Stück
		3,76 (90,24)		
L/53/88/4F	Socket + Screws + fixed head 4 mm height adjustable from 53 to 88 mm Euro/Stück (Euro/Lieferform)	19276	24 Stück	672 Stück
		4,23 (101,49)		
XL/84/147/4F	Socket + Screws + fixed head 4 mm height adjustable from 84 to 147 mm Euro/Stück (Euro/Lieferform)	19277	24 Stück	480 Stück
		4,86 (116,66)		
XXL/145/208/4F	Socket + Screws height adjustable from 145 to 208 mm Euro/Stück (Euro/Lieferform)	19280	12 Stück	240 Stück
		9,48 (113,76)		

Bestellware – keine Teilpackung

PP LEVEL MAXI FIX – SOCKEL + SCHRAUBE

ART.		Artikelnr.	Lieferform	Palette
S/28/39B	Socket + Screws height adjustable from 28 to 39 mm Euro/Stück (Euro/Lieferform)	19250	24 Stück	1152 Stück
		3,65 (87,56)		
M/38/57B	Socket + Screws height adjustable from 38 to 57 mm Euro/Stück (Euro/Lieferform)	19251	24 Stück	1152 Stück
		4,37 (105,00)		
L/56/91B	Socket + Screws height adjustable from 56 to 91 mm Euro/Stück (Euro/Lieferform)	19252	24 Stück	672 Stück
		5,11 (122,44)		
XL/87/150B	Socket + Screws height adjustable from 87 to 150 mm Euro/Stück (Euro/Lieferform)	19253	24 Stück	480 Stück
		6,08 (145,94)		
XXL/148/211B	Socket + Screws height adjustable from 148 to 211 mm Euro/Stück (Euro/Lieferform)	19278	12 Stück	240 Stück
		7,74 (92,88)		

Bestellware – keine Teilpackung

mit dem festem Kopf PPLM/T4F sind die Höhen der Sockel + Schrauben 3 mm niedriger einzuplanen. Die daraus resultierenden Höhen sind dann S: 25 mm bis 36 mm, M: 35 mm bis 54 mm, L: 53 mm bis 88 mm, XL: 84 mm bis 147 mm.

VERLÄNGERUNGSELEMENT FÜR PP LEVEL MAXI FIX

ART.		Artikelnr.	Lieferform	Palette
P1/10	Extension element 10 mm height Euro/Stück (Euro/Lieferform)	19369	15 Stück	1800 Stück
		1,90 (28,43)		
P1/80TE	Extension element 80 mm height Euro/Stück (Euro/Lieferform)	19254	24 Stück	960 Stück
		3,28 (78,85)		

Bestellware – keine Teilpackung

L/56/91B+P1/80TE	=	136/195 mm	XL/87/150B+(2xP1/80TE)	=	247/358 mm
XL/87/150B+P1/80TE	=	167/254 mm	XL/87/150B+(3xP1/80TE)	=	327/462 mm

Bei einer Höhe von mehr als 462 mm wird empfohlen, das Profilsystem mit dem entsprechenden Kopf zu verwenden (s. S. 13).

PP LEVEL MAXI FIX – MIT FESTEM KOPF FÜR KERAMISCHE BELÄGE

ART.		Artikelnr.	Lieferform	Palette
PPLM/T4F	Head for 4 mm joints Euro/Stück (Euro/Lieferform)	19261	48 Stück	3840 Stück
		1,46 (69,75)		

Bestellware – keine Teilpackung



P1/10



P1/80TE



PPLM/T4F





PP level MINI

PP level SP

PP level MINI

PP LEVEL MINI, DÜNNE, HÖHENVERSTELLBARE STELZLAGER (BIS 30 MM)

Der PP Level MINI 10/15 ist ein **verstellbares Stelzlager mit festem Kopf für Höhen bis 30 mm**, der das Sortiment ergänzt. Der PP Level MINI ist von 10–15 mm höhenverstellbar und kann durch die Verwendung von max. drei P/5-Höhenadapter von je 5 mm **auf bis zu 30 mm** erweitert werden. Die Abstandshalter am PP Level MINI Kopf sind für 4 mm breite Fugen und leicht zu entfernen.



10/15



PP LEVEL MINI

Kopf für 4 mm Fugen – Sockelhöhe 10 mm

ART.		Artikelnr.	Lieferform
10/15	Höhenverstellbares Stelzlager von 10 bis 15 mm Höhe <i>Euro/Stück (Euro/Lieferform)</i>	19351	20 Stück 2,72 (54,33)
10/15/TD	Verstellbare Stütze von 10–15 mm Höhe – Kopf für Terrassendielen <i>Euro/Stück (Euro/Lieferform)</i>	19349	20 Stück 2,72 (54,33)
P/5	Höhenadapter H. 5 mm für Art. 10/15 (maximal 3 Höhenadapter = +15 mm) <i>Euro/Stück (Euro/Lieferform)</i>	19350	20 Stück 1,28 (25,59)

keine Teilpackung



10/15/TD



P/5

PP LEVEL SP, STELZLAGER MIT FESTER HÖHE

Der SP1 ist ein **Stelzlager mit einer festen Höhe von 14 mm**. Dies ist die einfachste und wirtschaftlichste Lösung für die Stelzlagerverlegung im Außenbereich. Je nach Untergrundanforderung können diese mit den Nivellierelementen SP2 (1 mm Höhe) und SP3 (3 mm Höhe) kombiniert werden.



SP1

PP LEVEL SP

ART.		Artikelnr.	Lieferform	Palette
SP1	Stelzlager mit fester Höhe Durchm. 155 mm x 14 mm Höhe	19090	360 Stück	5760 Stück
	Euro/Stück (Euro/Lieferform)	0,47 (169,20)		

Bestellware – keine Teilpackung

PP LEVEL SP – NIVELLIERELEMENTE FÜR SP1

ART.		Artikelnr.	Lieferform	Palette
SP2	Nivellierelement für Stelzlager SP1 – Höhe 1 mm	19092	1000 Stück	20000 Stück
	Euro/Stück (Euro/Lieferform)	0,45 (450,00)		
SP3	Nivellierelement für Stelzlager SP1 – Höhe 3 mm	19093	500 Stück	15000 Stück
	Euro/Stück (Euro/Lieferform)	0,46 (230,00)		

Bestellware – keine Teilpackung



SP2

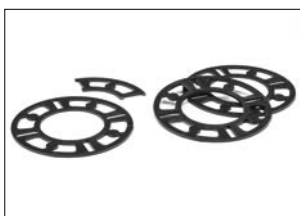

SP3

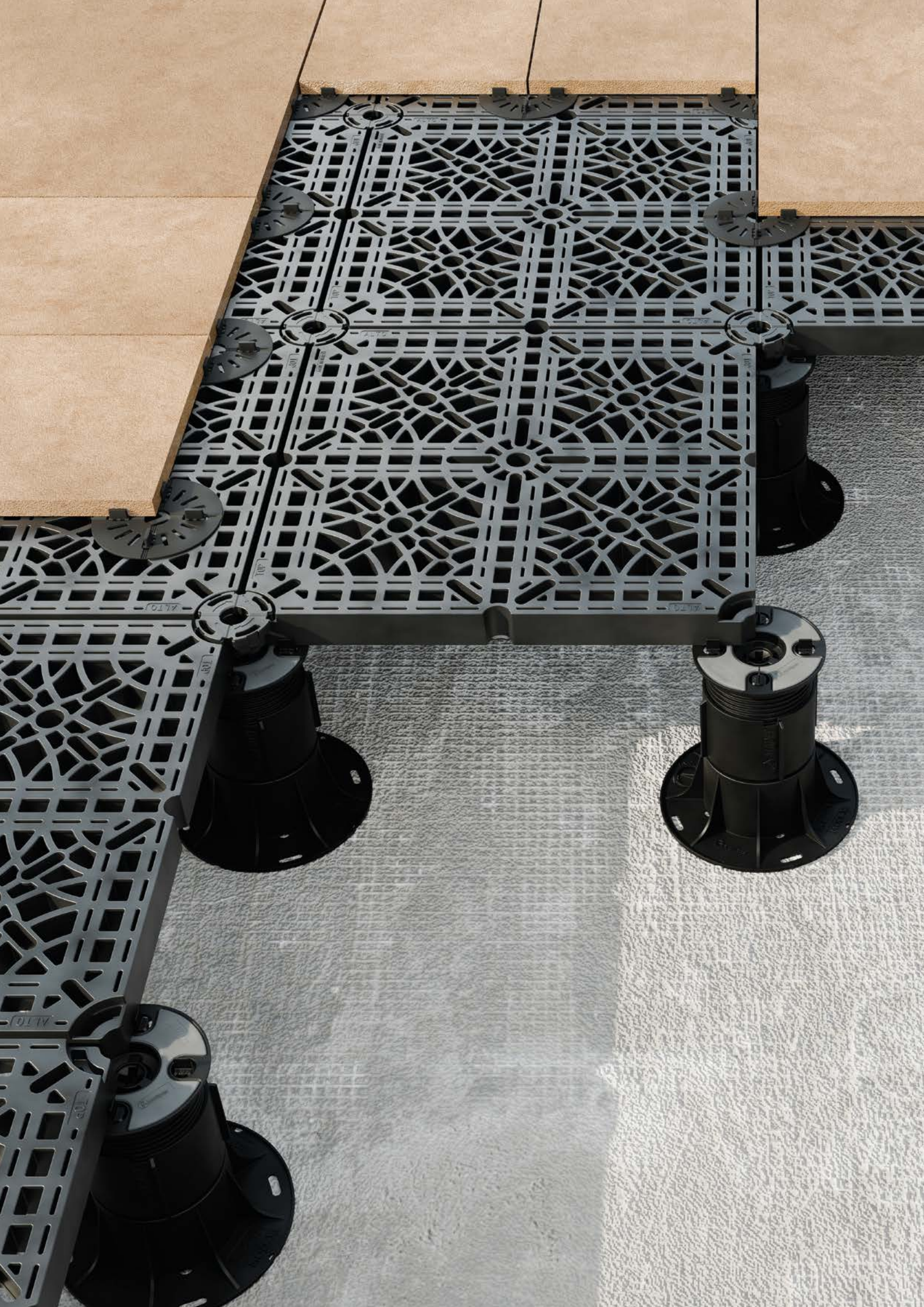



PP level GRID

PP LEVEL GRID, BRUCHSCHUTZGITTER FÜR DIE VERLEGUNG VON MULTIFORMAT-PLATTEN



PP level GRID ist ein **Bruchschutzgitter** für die Verlegung von Doppelböden im Außenbereich, das eine solide, erhöhte Oberfläche schafft, auf der Keramik- oder Steinplatten in verschiedenen Größen und Ausrichtungen verlegt werden können, ohne dass die Stützen angepasst werden müssen.

Die Gitter werden durch eine spezielle Verriegelung miteinander verbunden, was dem System **Stabilität und Festigkeit** verleiht. Das Ergebnis ist eine **bruchsichere Oberfläche**, dank der der Doppelboden auch im Fall eines Plattenbruchs nicht verrutscht.





PPL/GRID

PP LEVEL GRID

ART.		Artikelnr.	Palette
PPL/GRID	Bruchschuttgitter PP schwarz Abmessung 50 x 50 x 4 cm <i>Euro/Stück (Euro/Lieferform)</i>	19295	132 Stück
		38,12 (5.031,94)	

Keine Teilpackung



PPL/GRL

ZUBEHÖR FÜR PP LEVEL GRID

ART.		Artikelnr.	Lieferform	Palette
PPL/GRL	Eckverbinder PP schwarz <i>Euro/Stück (Euro/Lieferform)</i>	19296	27 Stück	5832 Stück
		2,20 (59,43)		
PPL/GRD4	Abstandshalter PP 4 mm Fuge schwarz <i>Euro/Stück (Euro/Lieferform)</i>	19297	100 Stück	7200 Stück
		2,97 (296,53)		

Keine Teilpackung



PPL/GRD4



Einstellung mit Justierschlüssel nach der Installation.



Verriegelung des Gitterverbinders mit den Verbindern selbst.





**Verlege-
zubehör**

RAISED TILE PROTECTOR



Superhydrophobe Behandlung mit hohem Kontaktwinkel (lösemittelfrei), die **die Wasseransammlung auf erhöhten Außenböden deutlich reduziert**. Der Wasserabfluss wird erleichtert und **die Wasseransammlung auf der Oberfläche um über 50 % reduziert**. Produkt mit sehr niedrigen VOC-Emissionen (flüchtige organische Verbindungen) zum Schutz der Gesundheit von Verarbeitern und Endanwendern, EC1-Plus-zertifiziert.





RTP/1

RAISED TILE PROTECTOR

ART.		Cod.	Pack
RTP/1	Raised Tile Protector 1 Liter	19308	2 Stück/VE
	Euro/Stück (Euro/Lieferform)	68,20 (136,40)	

Bestellware – keine Teilpackung

SCHRITT-FÜR-SCHRITT-BEHANDLUNG ZUR WASSERABWEISENDEN IMPRÄGNIERUNG



Oberfläche reinigen und entfetten



Raised Tile Protector aufbringen



Überschüssiges Material entfernen



Unsichtbarer Schutz mit Raised Tile Protector

JUSTIERSCHLÜSSEL



Die Höhenjustierung der mit PP Level DUO MAXI Stelzlager mit selbstnivellierendem Kopf verlegten Platten kann dank des speziellen Justierschlüssels auch bei bereits verlegten Bodenbelägen vorgenommen werden. So lassen sich **absolut ebene Bodenbeläge** erzielen. Für eine schnellere Höhennivellierung ist ein Bohrmaschinenaufsatz aus Stahl erhältlich.

CLIPHALTERUNGEN FÜR VERTIKALE VERBLENDPLATTEN



PCC/01

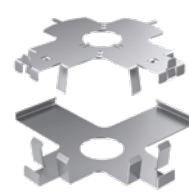

PCC/02

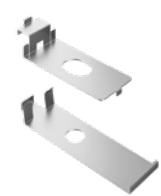

PCC/06
für Profilsysteme

PCC/01 und PCC/02 sind zwei Kits aus **Edelstahl-Clips** (Kopf + Sockel) für die **lineare und Ecksicherung von Verblendplatten für den Abschluss der vertikalen Stirnseiten** bei der Stelzlagerverlegung im Außenbereich für Plattendicken bis 20 mm.

PCC/06 ist der Edelstahl-Clipsatz (Kopf + Sockel) für den vertikalen Abschluss bei der Stelzlagerverlegung im Außenbereich mit PP level DUO MAXI-Profilsystemen.

WANDABSTANDSHALTER



PCC/03



PCC/05



PCC/03 und PCC/05 sind zwei **Clips aus Edelstahl bzw. Polypropylen**, zur Sicherstellung einer geraden, ausreichend breiten Anschlussfuge zu den aufgehenden Bauteilen.

UMLAUFPROFILE



Protec CPLV-CPLB ist eine Serie **lackierter Umlaufprofile aus Aluminium** zum Schutz und der Verblendung der vertikalen Stirnseiten bei der Stelzlagerverlegung im Außenbereich.

GUMMIPAD



PPL/S ist ein geräuschkämpfendes **Gummipad** mit einem Durchmesser von 21 cm und einer Dicke von 2 mm.

NIVELLIERELEMENT FÜR DEN KOPF



PPL/DLT ist ein **Nivellierelement aus Gummi**, das am Kopf der Stelzlagerstütze platziert wird, um einen oder mehrere Bereiche des Kopfes aufzupolstern und **damit ungleichmäßige Plattendicken auszugleichen**.

NIVELLIERSCHEIBE FÜR DEN SOCKEL

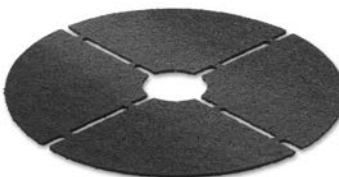

PPL/DLT ist ein **Nivellierelement aus Gummi**, das unter dem Sockel der Stelzlagerstütze platziert wird, um einen oder mehrere Bereiche zu unterfüttern und damit **vorhandene Unebenheiten des Untergrunds auszugleichen**.

BATTERIEBETRIEBENER VAKUUMSAUGHEBER



PPL/V ist ein **akkubetriebener Vakuumsaugheber** für die Verlegung von keramischen Platten mit einer maximalen Tragfähigkeit von 200 kg.

VERSTELLBARER PLATTENHEBER



PPL/MM ist ein **von 39 cm bis 62 cm verstellbarer Plattenheber mit Handgriff** für die Handhabung und Verlegung von Keramikplatten.

PLATTENHEBER



PPL/GS ist ein **Werkzeug zum Anheben bereits verlegter Platten** bei einer Fugenbreite von mindestens 4 mm.

FUGENKREUZ FÜR DEN AUSSENBEREICH



DCE4 ist ein **Fugenkreuz für die Verlegung von keramischen Platten** im Außenbereich mit einer Fugenbreite von 4 mm.



CR/M



Zubehör

ZUBEHÖR

ART.		Artikelnr.	Lieferform
CR/M	Justierschlüssel (Fugenbreite 4 mm) <i>Euro/Stück</i>	19376 42,52	12 Stück
PPL/CT	Bohrmaschinenaufsatz <i>Euro/Stück</i>	19306 35,24	1 Stück
PCC/01	Randbereichclip (Sockel + Kopf) <i>Euro/Kit (Euro/Lieferform)</i>	19382 14,58 (437,35)	30 Kit
PCC/02	Eckbereichclip (Sockel + Kopf) <i>Euro/Kit (Euro/Lieferform)</i>	19383 47,38 (189,53)	4 Kit
PCC/03	Wandanschlussclip aus rostfreiem Stahl <i>Euro/Stück (Euro/Lieferform)</i>	19384 4,37 (218,76)	50 Stück
PCC/05	Wandanschlussclip aus schwarzem Polypropylen <i>Euro/Stück (Euro/Lieferform)</i>	19377 1,35 (268,51)	200 Stück
PCC/06	Randbereichsclip für das Profilsysteme (Sockel + Kopf) <i>Euro/Kit (Euro/Lieferform)</i>	19368 29,35 (880,42)	30 Kit
PPL/S	Gummipad Ø 21 x 0,2 cm Dicke <i>Euro/Kit (Euro/Lieferform)</i>	19385 1,60 (159,52)	100 Stück
PPL/DLT	Nivellierelement Kopf Ø 12 x 0,2 cm Dicke <i>Euro/Kit (Euro/Lieferform)</i>	19378 1,47 (146,89)	100 Stück
PPL/DLB	Nivellierelement Sockel Ø 21 x 0,2 cm Dicke <i>Euro/Kit (Euro/Lieferform)</i>	19379 2,21 (221,12)	100 Stück
PPL/V	akkubetriebener Vakuumsaugheber <i>Euro/Stück</i>	19302 243,00	1 Stück
PPL/MM	Plattenheber mit Griff (39 cm bis 62 cm) <i>Euro/Stück</i>	19307 194,39	1 Stück
PPL/GS	Plattenheber für 4 mm Fuge <i>Euro/Stück</i>	19305 18,23	1 Stück
DCE4	Fugenkreuz für Fliesen für den Außenbereich, Fugenbreite 4 mm <i>Euro/Beutel</i>	19076 0,81 (40,25)	2 Beutel je Packung



VAKUUM-
SAUGHEBER



PLATTENHEBER
MIT GRIFF

keine Teilpackung (Ausnahme: CR/M)

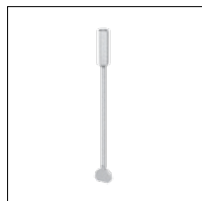

PPL/CT

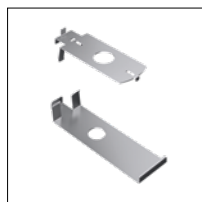

PCC/01

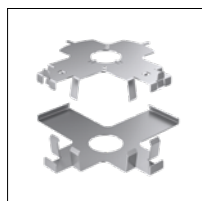

PCC/02



PCC/03

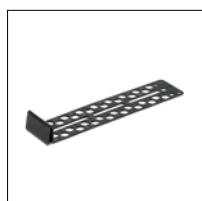

PCC/05

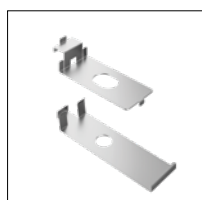

PCC/06



PPL/S



PPL/DLT



PPL/DLB



PPL/V

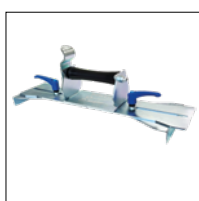

PPL/MM

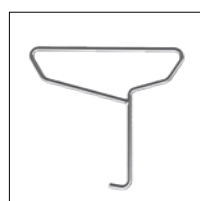

PPL/GS



DCE4



PROTEC

Länge = 270 cm – Verpackung 10 Stück

H

SOCKEL

ART. Ausführung

20

ALUMINIUM

CPLB	Aluminium Natur		86900
	Euro/m		33,80
CPLB/2	Aluminium Natur		86901
	Euro/m		18,38

CPLB auf Anfrage auch mit Tropfloch lieferbar. Zusatzkosten 4,20 €/m
 CPLB und CPLB/2 auf Anfrage in Höhe 15 und 25 lieferbar
 Möglichkeit der Verwendung von schallreduzierendem Dichtung PPL/GM, siehe Seite 13

PROTEC

Länge = 270 cm – Verpackung 10 Stück

H1

AUFSTECCKBLENDE

ART. Ausführung

60

80

100

ALUMINIUM PULVERBESCHICHTET

CPLV/	Achatgrau RAL 7038		86902	86904	86906
	Antikgrau		86903	86905	86907
	Steingrau		86908	86909	86910
	Greige		86911	86912	86913
	Sand		86914	86915	86916
	Beige		86917	86918	86919
	Euro/m		25,05	29,03	32,77

Bianco RAL 9003, Dunkelbraun RAL 8019, Metallgrau RAL 9006, Aluminium Grau RAL 9007, Achatgrau RAL 7038 (rauh) und Rost auf Anfrage bei Mindestbestellmenge von 270 m ohne Aufpreis lieferbar. Für andere Farben bitten wir Sie um Kontaktaufnahme mit unserer Verkaufsabteilung.

AUSSENECKE A 90°

Verpackung 5 Stück

H1

ART. Ausführung

60

80

100

ALUMINIUM PULVERBESCHICHTET

CPLV/ E	Achatgrau RAL 7038		86920	86922	86924
	Antikgrau		86921	86923	86925
	Steingrau		86926	86927	86928
	Greige		86929	86931	86933
	Sand		86935	86936	86937
	Beige		86938	86939	86940
	Euro/Stück		42,56	42,56	42,56

VERBINDER

Breite = 70 mm – Verpackung 5 Stück

H1

ART. Ausführung

60

80

100

ALUMINIUM PULVERBESCHICHTET

CPLV/ /G	ash grey RAL 7038		86930	86932	86934
	ancient grey		86941	86942	86943
	stone		86944	86945	86946
	greige		86947	86948	86949
	sand		86950	86951	86952
	beige		86953	86954	86955
	Euro/Stück		8,62	8,62	8,62

keine Teilpackung

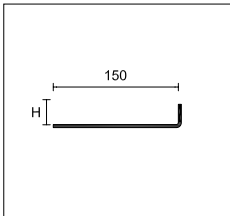
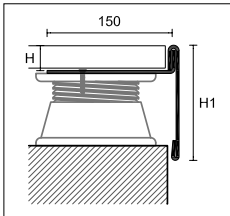

CPLB
Trägerprofil für Aufsteckblende

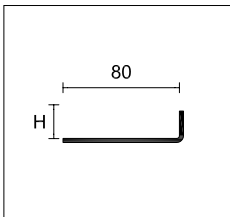

CPLB/2
Gestanzter Schenkel für die Verlegung in Fliesenkleber

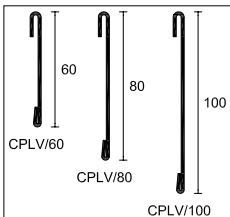

CPLV/

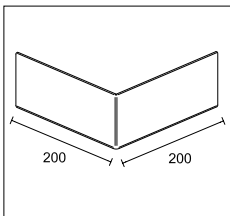

CPLV/ E

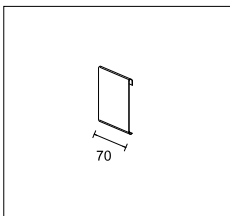

CPLV/ G

POS-Material



Musterbox PP level DUO MAXI 00249



Muster von PP level DUO MAXI – Profil 00241



Musterkoffer PP level DUO MAXI 00359



Muster PP level Grid 00371

Verkaufs- und Lieferbedingungen der MAPEI GmbH

Stand: Dez. 2023

I. Allgemeines

1. Diese Verkaufs- und Lieferbedingungen gelten ausschließlich gegenüber Unternehmern im Sinne des §14 BGB, juristischen Personen des öffentlichen Rechts oder öffentlich-rechtlichen Sondervermögen im Sinne von §310 Abs. 1 BGB.
2. Diese Verkaufs- und Lieferbedingungen gelten auch für zukünftige Geschäftsbeziehungen über den Verkauf oder die Lieferung beweglicher Sachen mit demselben Unternehmen, ohne dass es hierfür eines gesonderten Hinweises bedarf.
3. Alle Lieferungen und Leistungen (einschließlich Beratung und sonstigen Nebenleistungen) der MAPEI GmbH erfolgen ausschließlich aufgrund der nachfolgenden Bedingungen. Der Käufer erkennt diese Bedingungen mit seiner Auftragserteilung an. Abweichende, entgegenstehende oder ergänzende allgemeine Geschäftsbedingungen des Käufers werden, selbst bei Kenntnis, nicht Vertragsbestandteil, es sei denn, ihrer Geltung wird ausdrücklich schriftlich zugestimmt.
4. Im Einzelfall getroffene schriftliche Vereinbarungen mit der MAPEI GmbH haben Vorrang vor diesen Verkaufs- und Lieferbedingungen. Mündliche Nebenabreden sind nur wirksam, wenn sie von uns schriftlich bestätigt wurden.
5. Verträge gelten als zustande gekommen, wenn dem Käufer unsere schriftliche Auftragsbestätigung zugegangen ist oder mit der Lieferung begonnen wurde. Im Falle der Abholung der Waren gilt der Vertrag spätestens mit Übergabe der Ware als zustande gekommen.
6. Unsere Angebote sind freibleibend sowohl hinsichtlich Preisen, Mengen, Lieferfristen, Liefermöglichkeiten. Technische Änderungen sowie Änderungen in Form, Farbe und/oder Gewicht bleiben im Rahmen des Zumutbaren vorbehalten.

II. Lieferbedingungen

1. Sofern nicht abweichend vereinbart, werden die Waren einer Bestellung verpackt zum vereinbarten Bestimmungsort geliefert. Sofern es keine andere Vereinbarung gibt, meldet die MAPEI GmbH Umverpackungen als Transportverpackungen. Verkauf und liefert der Käufer unsere Waren an Endverbraucher weiter, müssen vom Käufer diese selbstständig an das duale System gemeldet werden. Die Kosten hierfür hat der Käufer zu tragen. Teillieferungen sind zulässig und können jeweils gesondert berechnet werden. Die Gesamtmenge ist gleichmäßig auf den gesamten Zeitraum verteilt abzunehmen. Verzögerungen bei der Abnahme und dadurch bedingte Mehrkosten können wir berechnen.
2. Erfolgt die Lieferung in Leihbehältern, so werden diese zum Tagespreis berechnet. Die Leihbehälter gehen ebenso wie Einwegverpackungen, in das Eigentum des Käufers über. Werden die Leihbehälter nach 30 Tagen frachtfrei in füllbereitem Zustand zurückgesendet, erfolgt eine Gutschrift des berechneten Betrages.
3. Die Lieferung erfolgt ab den jeweiligen von uns zu wählenden Auslieferungslagern auf Rechnung und Gefahr des Käufers. Dies gilt auch, soweit die Lieferung „frei Baustelle/Kundenadresse“ vereinbart ist, in diesen Fällen beinhaltet die Lieferung die Anfahrt bis zur Baustelle ohne Abladen. Art und Auswahl der Belieferung bleibt uns nach sachgemäßem Ermessen überlassen. Zum Abschluss einer Transportversicherung sind wir nicht verpflichtet. Sofern Frankopreise vereinbart sind, erfolgt der Versand „per Spedition“ (Ankunftsstation). Soweit Ware auf Wunsch des Käufers nicht ausgeliefert wird, geht die Gefahr auf den Käufer spätestens mit der Einlagerung in unserem Auslieferungslager über.
4. Lieferfristen und Liefertermine sind unverbindlich, auch wenn sie in unserer Auftragsbestätigung enthalten sind. Eine Einhaltung kann der Käufer nur verlangen, wenn eine gesonderte schriftliche Vereinbarung getroffen wurde. Lieferfristen beginnen am Tag der Auftragsannahme, für den Fall einer vom Käufer zu vertretender Verzögerung ist der Tag der Versandbereitschaft maßgeblich.
5. In Fällen höherer Gewalt (z. B. hoheitliche Eingriffsmaßnahmen, Arbeitskämpfe, Transport-Rohstoffschwierigkeiten) haben wir Liefer- und Leistungsverzögerungen nicht zu vertreten. Wir sind berechtigt, die Lieferungen bzw. Leistungen um die Dauer der Behinderungen zzgl. einer angemessenen Betriebslaufzeit hinauszuschieben. Wird der vereinbarte Liefertermin in Folge der Behinderung um mehr als einen Monat überschritten, so sind beide Teile berechtigt, hinsichtlich des noch nicht erfüllten Teils des Vertrages zurückzutreten.
6. Die Haftung für Nichteinhaltung von Lieferfristen oder Lieferterminen, ohne dass ein Fall höherer Gewalt vorliegt, ist auf den dreifachen Nettobetrag der zu liefernden Waren begrenzt. Dies gilt nicht, wenn der Schaden auf eine Handlung oder Unterlassung zurückzuführen ist, die Mitarbeiter der MAPEI GmbH vorsätzlich oder grob fahrlässig und in dem Bewusstsein, dass ein Schaden mit Wahrscheinlichkeit eintreten werde, begangen haben. Der Frachtführer und die in § 428 HGB genannten Personen sind nicht Erfüllungsgehilfen der MAPEI GmbH. Auch wenn die Nichteinhaltung von Lieferfristen oder Lieferterminen daher vorsätzlich oder grob fahrlässig durch den Frachtführer oder eine in § 428 HGB genannte Person verursacht, bleibt es bei der Haftungsbeschränkung der MAPEI GmbH. Der Käufer hat einen Anspruch gegen die MAPEI GmbH auf Abtretung etwaige über die Haftungsbeschränkung hinausgehenden Ansprüche gegen den Frachtführer.
7. Der Käufer ist nicht berechtigt, Ansprüche aus Lieferverträgen mit uns an Dritte abzutreten. Es sei denn, wir stimmen schriftlich zu.

III. Gewährleistung

1. Für die Rechte des Käufers bei Sach- und Rechtsmängeln und die Verjährung gelten die gesetzlichen Vorschriften, soweit nachfolgend nicht etwas anderes bestimmt ist. Unberührt bleiben in jedem Fall die gesetzlichen Sondervorschriften bei der Endlieferung der Ware an einen Verbraucher (Lieferantenregress).
2. Als Beschaffenheit der Ware gilt grundsätzlich nur unsere Produktbeschreibung als vereinbart. Muster und Proben sind grundsätzlich unverbindliche Ansichtsstücke. Zeichnungen, Abbildungen, Maße, Gewichte oder sonstige Leistungsdaten sind nur dann verbindlich, wenn sie im Einzelfall ausdrücklich schriftlich zugesagt sind. Öffentliche Äußerungen, Anpreisungen Angaben in Prospekten oder Werbung stellen daneben keine vertragsgemäße Beschaffenheitsangabe der Ware dar. Geringe Abweichungen in Farbe und Konsistenz berechtigen nicht zur Reklamation. Farbschwankungen bleiben vorbehalten, ebenso Abweichungen von Bestellmenge und Bestellmaß von bis zu +/-10 %, derartige Abweichungen begründen keine Mängelrüge. Insbesondere bei Nachlieferungen und Nachbestellungen können Farbabweichungen auftreten und begründen keinen Mangel. Eine Farbbeständigkeit bei Kunststoffen ist nicht gewährleistet.
3. Dem Käufer ist bekannt, dass einige Produkte aus unserem Lieferprogramm der Gefahrstoffverordnung (GefStoffV), der Verordnung brennbarer Flüssigkeiten (VbF) und/oder der Gefahrstoffverordnung (GGV) unterliegen können. Der Käufer trägt im Rahmen seiner Sorgfaltspflicht beim Umgang mit diesen Produkten den genannten Bestimmungen in der erforderlichen Art und Weise Rechnung.

4. Der Käufer hat unverzüglich nach Eintreffen am Bestimmungsort die Übereinstimmung der Kennzeichnung der Lieferung mit der Bestellung zu prüfen und die Lieferung sorgfältig auf Mängel zu untersuchen. Die Ware gilt als genehmigt im Sinne von § 377 Abs. 2 HGB, wenn uns nicht hinsichtlich offensichtlicher Mängel und Mängeln die bei einer sorgfältigen Untersuchung erkennbar waren, unverzüglich eine schriftliche Nachricht zugeht. Die Ware gilt ebenfalls als genehmigt, wenn später ein sonstiger Mangel entdeckt wird und dieser Mangel nicht unverzüglich nach der Entdeckung uns gegenüber schriftlich angezeigt wird.
 5. Für Mängel der Ware leisten wir zunächst nach unserer Wahl Gewähr durch Nachbesserung oder Ersatzlieferung (Nacherfüllung). Die Nacherfüllung gilt nach dem zweiten erfolglosen Versuch als fehlgeschlagen, sofern sich nicht aus den konkreten Umständen des Einzelfalles etwas anderes ergibt.
 6. Ist die Nacherfüllung fehlgeschlagen, kann der Käufer grundsätzlich Herabsetzung der Vergütung (Minderung) oder Rückgängigmachung des Vertrages (Rücktritt) verlangen. Bei einer nur geringfügigen Vertragswidrigkeit, insbesondere bei nur unerheblichen Mängeln, steht dem Käufer jedoch kein Rücktrittsrecht zu.
 7. Da die Arbeitsbedingungen am Bau und die Anwendungsgebiete für unsere Erzeugnisse sehr unterschiedlich sind, können wir mit unseren Verarbeitungsanleitungen nur allgemeine Richtlinien geben. Werden spezielle Anforderungen gestellt, die außerhalb der in den Verarbeitungsanleitungen angesprochenen Anwendungsbereichen und Arbeitsverhältnissen liegen, ist vor Verarbeitung unsere Beratung fallweise einzuholen.
- Verbrauchsangaben in unseren Verarbeitungsanleitungen sind mittlere Erfahrungswerte. Aus einem Mehr- oder Minderverbrauch am gegebenen Objekt können keine Rechte und Ansprüche gegen uns hergeleitet werden.

IV. Haftung

1. Wir haften nicht für Schäden, die auf einen ungeeigneten, unsachgemäßen oder nicht bestimmungsgemäßen Gebrauch der Waren zurückzuführen sind.
2. Wir haften für Vorsatz und grobe Fahrlässigkeit. Darüber hinaus haften wir für jede schuldhaft Verletzung wesentlicher vertraglicher Pflichten sowie für jede schuldhaft Verletzung des Lebens, des Körpers oder der Gesundheit. Vertragswesentlich sind die Verpflichtung zur mangelfreien Lieferung sowie vertragliche Nebenpflichten, die dem Käufer die vertragsgemäße Verwendung der Ware ermöglichen sollen oder den Schutz von Leib oder Leben von Person oder des Eigentums vor erheblichen Schäden bezwecken.
3. Bei leicht fahrlässigen Pflichtverletzungen einer wesentlichen vertraglichen Pflicht beschränkt sich unsere Haftung der Höhe nach auf den nach der Art der Ware vorhersehbaren, vertragstypischen, unmittelbaren Schaden.
4. Für die Haftung für Nichteinhaltung von Lieferfristen oder Lieferterminen geltend die Regelung in Ziffer II. 6 dieser Verkaufs- und Lieferbedingungen vorrangig.
5. Eine weitergehende Haftung ist ausgeschlossen. Die Haftung aus Garantie und nach dem Produkthaftungsgesetz bleibt unberührt. Auf die Haftungsbeschränkung können wir uns im Fall des arglistigen Verschweigens eines Mangels nicht berufen.

V. Zahlungsbedingungen

1. Unsere Preise werden nach den am Tag der Lieferung gültigen Preislisten berechnet. Unsere Rechnungen sind zahlbar innerhalb 14 Tagen nach Rechnungsdatum ohne Abzug. Bei Zahlung innerhalb von acht Tagen gewähren wir 2 % Skonto, bei Vorauskasse oder Bankabbuchungsverfahren 3 % Skonto vom Netto-Rechnungsbetrag nach Abzug von Fracht und Rabatten, wenn keinerlei betagte Verbindlichkeiten vorhanden sind. Wir sind berechtigt, die Verrechnung von Zahlungen mit offenen Forderungen nach unserer Wahl vorzunehmen. Die Geltendmachung eines Zurückbehaltungsrechts oder die Aufrechnung mit Gegenforderungen durch den Käufer sind ausgeschlossen, soweit dies Forderungen nicht unbestritten oder rechtskräftig festgestellt sind.
2. Zahlungsverzug des Käufers uns oder Dritten gegenüber, eine Verschlechterung der Vermögensverhältnisse nach Vertragsschluss, die sich aus einer handelsüblichen Auskunft ergibt, Zahlungseinstellung, Liquidation oder der Versuch eines außergerichtlichen Vergleichs berechtigen uns, sofortige Barzahlung oder Sicherheitsleistung zu verlangen oder vom Vertrag zurückzutreten. Dieses berechtigt uns, die Ware wieder in Besitz zu nehmen und sie weiter zu veräußern. Weitergehende Schadensersatzansprüche bleiben hiervon unberührt. Alle unsere Forderungen werden in diesem Fall sofort fällig. Zugleich gelten auch alle vorgesehenen Rabatte und Boni als verfallen. Für noch laufende Papiere können wir sofortige Barzahlung verlangen. Dem Käufer steht in diesem Fall ein Anspruch auf Schadensersatz nicht zu.

VI. Eigentumsvorbehalt

1. Wir behalten uns das Eigentum an der Ware bis zur vollständigen Begleichung aller Forderungen der laufenden Geschäftsbeziehung vor. Der Käufer ist berechtigt, die Ware im ordentlichen Geschäftsgang weiter zu veräußern und zu verarbeiten. Er tritt uns bereits jetzt alle Forderungen in Höhe des Rechnungsbetrages ab, die ihm durch die Weiterveräußerung gegen einen Dritten erwachsen. Wir nehmen die Abtretung an. Nach der Abtretung ist der Käufer zur Einziehung der Forderung ermächtigt. Wir behalten uns vor, die Forderung selbst einzuziehen, sobald der Käufer seinen Zahlungsverpflichtungen nicht ordnungsgemäß nachkommt und in Zahlungsverzug gerät. Der Käufer ist verpflichtet eingezogene Beträge unverzüglich an uns abzuführen. Zur Abtretung der Forderung an Dritte ist der Kunde in keinem Falle berechtigt.
2. Bei Zugriffen Dritter auf Vorbehaltsware wird der Käufer auf unser Eigentum hinweisen und uns unverzüglich benachrichtigen. Kosten und Schäden aus einer Verletzung dieser Pflicht trägt der Käufer. Bei vertragswidrigem Verhalten des Käufers – insbesondere Zahlungsverzug – sind wir berechtigt, die Vorbehaltsware auf Kosten des Käufers zurückzunehmen oder ggf. Abtretung der Herausgabeansprüche des Käufers an Dritte zu verlangen. In der Zurücknahme sowie in der Pfändung der Vorbehaltsware durch uns liegt kein Rücktritt vom Vertrag vor.

VII. Datenverarbeitung

Wir weisen darauf hin, dass wir personenbezogene Daten aus dem Vertragsverhältnis in Übereinstimmung mit dem Bundesdatenschutzgesetz speichern.

VIII. Schlussbestimmungen

1. Es gilt das Recht der Bundesrepublik Deutschland. Die Bestimmungen des UN-Kaufrechts werden ausdrücklich ausgeschlossen.
2. Ausschließlicher Gerichtsstand für alle Streitigkeiten aus und im Zusammenhang mit dem Verkauf und der Lieferung von Waren ist Aschaffenburg. Wir sind jedoch berechtigt, den Käufer auch an dessen Sitz oder am Erfüllungsort zu verklagen.
3. Sollten einzelne Bestimmungen dieser Verkaufs- und Lieferbedingungen ganz oder teilweise unwirksam sein oder werden, so wird hierdurch die Gültigkeit der übrigen Bestimmungen nicht berührt. Die ganz oder teilweise unwirksame Regelung soll durch eine Regelung ersetzt werden, deren wirtschaftlicher Erfolg dem der unwirksamen möglichst nahekommt.

Artikelverzeichnis

10/15	20
CPLB	33
CPLB/2	33
CPLV/	33
CPLV/ /E	33
CPLV/ /G	33
CR/M	32
DCE4	32
L/53/88/4F	17
L/56/91/4	12
L/56/91B	12 - 17
M/35/54/4F	17
M/38/57/4	12
M/38/57B	12 - 17
P/5	20
P1/10	12 - 17
P1/80TE	12 - 17
PCC/01	32
PCC/02	32
PCC/03	32
PCC/05	32
PCC/06	32
PCC/L	13
PPL/5030/T	13
PPL/CT	32
PPL/D4	13
PPL/DLB	32
PPL/DLT	32
PPL/GM200	13
PPL/GM50	13
PPL/GR1	13
PPL/GRD4	25
PPL/GRID	25
PPL/GRL	25
PPL/GS	32
PPL/MM	32
PPL/S	32

PPL/T1	13
PPL/TH	13
PPL/TD/GR	13
PPL/TD/TT	13
PPL/V	32
PPLM/T2	13
PPLM/T3	13
PPLM/T4	13
PPLM/T4F	17
PPLM/TA	13
PPLM/TD	13
RTP/1	28
S/25/36/4F	17
S/28/39/4	12
S/28/39B	12 - 17
SP1	21
SP2	21
SP3	21
XL/84/147/4F	17
XL/87/150/4	12
XL/87/150B	12 - 17
XXL/145/208/4F	17
XXL/148/211B	12 - 17
XXL/148/211/4	12

MAPEI GmbH

IHP Nord – Bürogebäude 1
Babenhäuser Straße 50
63762 Großostheim (Germany)
Tel. +49 (0) 60 26 / 5 01 97-0
Fax +49 (0) 60 26 / 5 01 97-48

profile@mapei.de
www.mapei.de

